

WERTER



CZ

NÁVOD K POUŽITÍ

SPIN 370 / SPIN 550 / SPIN 750



PŮVODNÍ NÁVOD K POUŽITÍ
CZ-21-01

1. VŠEOBECNÉ INFORMACE

Děkujeme, že jste si zakoupili čerpadlo značky Werter. Tento návod k použití obsahuje základní pokyny, které je třeba respektovat při instalaci a provozu čerpadla. Před uvedením čerpadla do provozu si pozorně přečtete tento návod. Dodržujte všechny bezpečnostní a výstražné pokyny a řiďte se uvedenými doporučeními. Tento návod je trvalou součástí čerpadla a v případě jeho prodeje nebo přemístění by měl být předán společně s čerpadlem.

Použité symboly



Nedodržení pokynů označených tímto symbolem může způsobit ohrožení zdraví osob anebo věcné škody na majetku.



Nedodržení pokynů označených tímto symbolem může ohrozit čerpadlo nebo jeho funkci.



Nebezpečí úrazu elektrickým proudem.

Dodržování tohoto návodu k použití je bezpodmínečným předpokladem pro ochranu zdraví osob a majetku při používání čerpadla a pro uznání odpovědnosti výrobce za případné vady výrobku v průběhu záruční lhůty čerpadla.

2. POPIS ČERPADLA

Tento návod k použití je určen pro ponorná čerpadla řady **Werter SPIN**, přičemž konkrétní model identifikujete podle typového štítku čerpadla. Čerpadla řady Werter SPIN jsou **nerezová ponorná vícestupňová odstředivá čerpadla**.

Účel použití

Čerpadlo je určeno pro čerpání čisté vody bez pevných nečistot, vláknitých příměsí a abrazivních nebo sedimentujících látek. Čerpadlo je určeno pro používání v domácnosti, na zahradě a v obdobných soukromých instalacích. Čerpadlo je vhodné pro zásobování vodou, zavlažování, zalévání nebo postřik zahrad, přečerpávání a vyčerpávání nádrží, sudů nebo jiných zásobníků vody a pro čerpání vody z kopaných studen. Jiné použití čerpadla je v rozporu s jeho určeným účelem.



Čerpadlo nesmí být používáno k čerpání znečištěných a odpadních vod, kapalin obsahujících písek nebo jiné abrazivní látky, kapalin obsahujících vysoký podíl minerálních látek, železité vody, slané vody, kapalných potravin, kapalin obsahujících agresivní nebo žíravé látky nebo chemikálie, kyselin, hořlavých, výbušných nebo těkavých kapalin, kapalin o teplotě vyšší než 40°C.

Technické parametry

Model	SPIN 370	SPIN 550	SPIN 750
Max. dopravní výška	36 m	45 m	52 m
Povolený provozní rozsah	16 ~ 35 m	20 ~ 42 m	25 ~ 50 m
Max. čerpací výkon	6 m ³ /h		
Max. hloubka ponoru	5 m		
Výtlačné hrdlo	G 5/4"		
Max. teplota čerpané kapaliny	40 °C		
pH čerpané kapaliny	6,5 – 8,5		
Celková výška čerpadla	569 mm	617 mm	671 mm
Max. vnější průměr čerpadla	98 mm		
Počet stupňů	5	6	7
Max. příkon P ₁	900 W	1 100 W	1 300 W
Jmenovitý výkon P ₂	370 W	550 W	750 W
Napětí, frekvence	1~230 V (+/- 10%), 50Hz		
Jmenovitý proud	4,2 A	5,4 A	6,5 A
Kondenzátor	20 µF	25 µF	30 µF
Otáčky motoru	2850 ot/min		
Třída krytí čerpadla	IP X8		
Třída izolace	B		
Kabel	10 m H05VV-F 3*1mm ²		
Hmotnost	7,4 kg	8,1 kg	9,2 kg

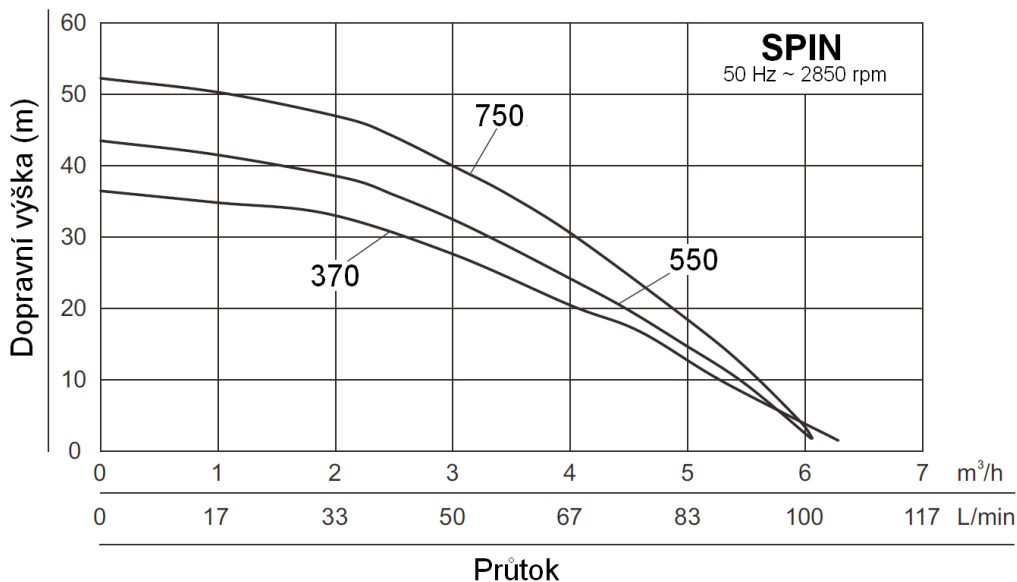
Výkonová charakteristika čerpadla

Konstrukce čerpadla

Čerpadla SPIN jsou víceúrovňová ponorná odstředivá čerpadla sestávající z hydraulické části, elektromotoru a nerezového pláště. Elektromotor tvoří s čerpadlem jeden celek, přičemž hydraulická mechanika je umístěna ve spodní části čerpadla a je s motorem spojena prodlouženou ocelovou hřídelí. Olejem plněný elektromotor je chlazen kapalinou proudící pláštěm čerpadla. Součástí motoru je integrovaná tepelná ochrana, která motor při přehřátí vypne (neslouží jako ochrana proti chodu na sucho). Po ochlazení motoru se čerpadlo opět automaticky zapne. Součástí motoru je integrovaný rozběhový kondenzátor. Hřídel motoru je utěsněna dvojitou mechanickou ucpávkou. Oběžná kola, difuzory a mezistěny jsou zhotoveny z termoplastu tvrzeného skelným vláknem. Plášť čerpadla je vyroben z nerezové oceli. Podstavec a výtlačné hrdlo jsou vyrobeny z plastu. Výtlačné hrdlo čerpadla má vnitřní závit G 5/4" a je doplněno oky pro uchycení závěsného lana. Součástí výtlačného hrdla je integrovaná zpětná klapka. Čerpadlo může být vybaveno plovákovým spínačem, který zajišťuje automatické zapínání a vypínání čerpadla v závislosti na hladině čerpané kapaliny a pomocnou ochranu čerpadla proti chodu na sucho.

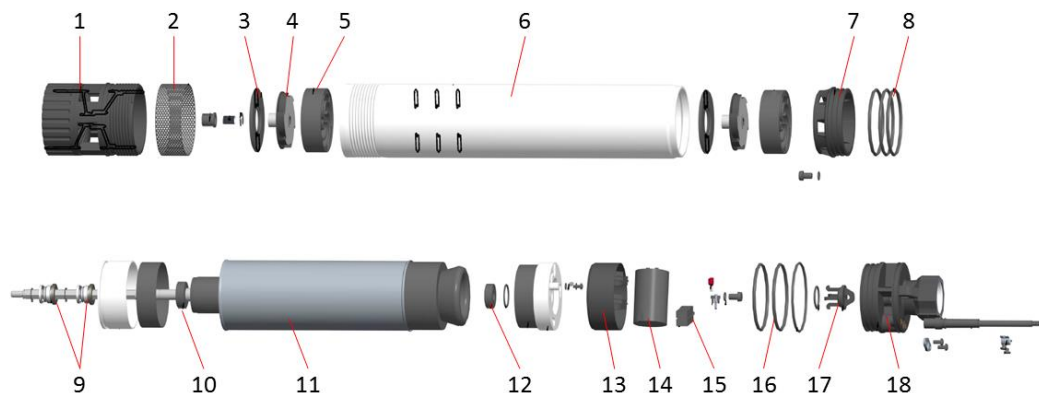



1	Podstavec	10	Spodní ložisko
2	Sací sítko	11	Elektromotor
3	Mezistěna	12	Horní ložisko
4	Oběžné kolo	13	Horní vymežovací mezikus
5	Difuzor	14	Rozběhový kondenzátor
6	Plášť čerpadla	15	Tepelná ochrana
7	Spodní vymežovací mezikus	16	Horní o-kroužky
8	Spodní o-kroužky	17	Zpětná klapka
9	Dvojitá mechanická ucpávka	18	Výtlačné těleso

3. BEZPEČNOST

 Děti a osoby, které nejsou seznámeny s návodem k použití, nesmějí čerpadlo používat. Osoby, které mají snížené fyzické a duševní schopnosti nebo zhoršenou schopnost vnímání, a osoby, které nemají dostatečné zkušenosti a znalosti, smí používat čerpadlo pouze pod dohledem nebo když byly instruovány o bezpečném používání čerpadla a pochopily možná nebezpečí v důsledku jeho používání.

 **Nebezpečí úrazu elektrickým proudem!**
Čerpadlo smí být připojeno pouze k uzemněné síti vybavené ochranou proti úrazům elektrickým proudem v souladu s platnými předpisy! Čerpadlo smí být připojeno pouze k zásuvce s ochranným vodičem podle odpovídající normy chráněné před vlhkostí a vodou. Zástrčka musí být zapojena do sítě na suchém místě!

 Před spuštěním čerpadla se přesvědčte o neporušenosti napájecího kabelu, kabelové vývodky a přípojovací zástrčky čerpadla. Čerpadlo nikdy nezvedejte, nepřeppravujte nebo nezavěšujte za přípojovací kabel! Změny čerpadla prováděné svépomocí nebo přestavby jsou zakázány. Svévolné úpravy elektrického kabelu (zkrácení, prodloužení, odstranění originální zástrčky) jsou zakázány. Případnou výměnu elektrického kabelu smí provádět pouze kvalifikovaná osoba.

 Nedotýkejte se čerpadla, je-li v provozu! Nedotýkejte se kabelu a součástí vedoucích napětí! Pokud je přípojovací nebo prodlužovací kabel poškozený nebo prodřený, odpojte čerpadlo okamžitě z elektrické sítě!

 **V žádném případě nepoužívejte čerpadlo, pokud se ve zdroji vody, kde je čerpadlo ponořeno, nacházejí osoby nebo zvířata!**

 Jestliže během provozu zjistíte jakoukoliv nepravidelnost nebo dojde-li k vyřazení čerpadla z provozu, odpojte okamžitě čerpadlo z elektrické sítě. Veškerá údržba, seřízení a opravy čerpadla smí být prováděny pouze po odpojení čerpadla z elektrické sítě.

 Čerpadlo používejte pouze v technicky bezvadném stavu. Čerpadlo smí být používáno výhradně k určenému účelu! Poškozené čerpadlo nesmí být provozováno! Bezpečnostní a ochranná zařízení nesmějí být odpojována!

 **Čerpadlo nesmí být používáno v prostředí s nebezpečím výbuchu!**

Čerpadlo se během provozu obvykle zahřeje. Abyste se vyhnuli případným popáleninám, nechte čerpadlo po vypnutí alespoň 20 minut vychladnout.

Elektromotor čerpadla je naplněn zdravotně nezávadným potravinářským strojním olejem, který zajišťuje chlazení motoru a mazání mechanické ucpávky. Neotevírejte plicí otvor olejové komory. Doplnění nebo výměna oleje není nutná. Olej je ekologický a zdravotně nezávadný.

4. INSTALACE ČERPADLA

Instalaci čerpadla a jeho elektrické zapojení smí provádět pouze kvalifikovaná osoba v souladu s příslušnými předpisy.

 Před instalací čerpadla ověřte, zda během přepravy nedošlo k jeho poškození. Zkontrolujte neporušenost elektrického kabelu, kabelové průchodky a síťové zástrčky. V případě jakýchkoliv známek poškození čerpadlo nepoužívejte. Pracujte s čerpadlem opatrně, nedopusťte jeho pád nebo jiné poškození.

 Čerpadlo nikdy **netahajte, nezvedajte ani nezavěšujte za elektrický kabel!** S kabelem vždy pracujte opatrně, aby nedošlo k jeho poškození. Kabel nesmí být namáhán tahem, a to ani vlastní vahou. Kabel spusťte volně a kabelovými svorkami ho upevněte k výtlačnému potrubí.

 Svévolné úpravy elektrického kabelu (zkrácení, prodloužení, odstranění originální zástrčky) jsou zakázány. Kabelová zástrčka musí být zapojena tak, aby byla chráněna proti zaplavení i proti vlhkosti.

 **Uživatel je při instalaci čerpadla povinen zajistit a provést veškerá vhodná opatření, která v případě poruchy čerpadla zabrání následným přímým nebo nepřímým škodám!** Uživatel musí zejména zajistit, aby v případě poruchy čerpadla nedošlo k zaplavení místnosti, vyčerpání zdroje vody, nadměrné spotřebě elektřiny apod. Výrobce za žádných okolností nenese odpovědnost za přímé nebo nepřímé škody způsobené použitím čerpadla v rozporu s tímto návodem k použití.

Čerpadlo nesmí běžet na sucho!

Chod na sucho může čerpadlo velmi rychle poškodit nebo zničit. Doporučujeme instalovat automatický systém pro ochranu čerpadla proti chodu na sucho (např. snímač vodní hladiny s ponornými sondami).

Neprovozujte čerpadlo mimo povolený provozní rozsah!

Čerpadlo nesmí být dlouhodobě provozováno mimo povolený provozní rozsah. V opačném případě může dojít ke snížení životnosti nebo poškození čerpadla.

Maximální ponorná hloubka čerpadla je 5 metrů!

Čerpadlo nesmí být instalováno více jak 5 metrů pod hladinu vody.

Maximální povolený počet startů čerpadla je 20x za hodinu!

Čerpadlo nesmí spínat častěji, než je max. povolený počet startů, přičemž před každým dalším sepnutím čerpadla musí vždy uplynout nejméně 60 vteřin. Pokud hrozí, že čerpadlo bude spínat častěji, je nutné instalovat do systému tlakovou nádobu a tlakový spínač, který sníží počet startů.

Čerpadlo může být provozováno ve svislé i vodorovné poloze. Poloha hřídele však musí být vždy ve vertikální nebo svislé rovině (čerpadlo nesmí být nakloněno).

Při provozu musí být čerpadlo vždy zcela ponořeno ve vodě. Čerpadlo instalujte v dostatečné vzdálenosti od dna, aby nedocházelo k nasávání usazených nečistot.

Na výtlačné hrdlo čerpadla připojte bez pnutí výtlačné potrubí o stejném průměru jako je výtlačné hrdlo čerpadla. Při použití výtlačného potrubí o nižším průměru dojde ke snížení průtoku. Čerpadlo nezavěšujte na výtlačné potrubí ani za elektrický kabel. Pro zavěšení čerpadla použijte závěsné zařízení, ocelové lanko nebo závěsnou šňůru s odpovídající nosností. Elektrický kabel upevněte k výtlačnému potrubí kabelovými úchytkami tak, aby nebyl namáhán ani prověšen kolem čerpadla nebo pod čerpadlem. Ve výtlačném hrdle čerpadla je integrovaná zpětná klapka, nicméně v instalacích s větší dopravní výškou doporučujeme použít samostatnou zpětnou klapku.

Čerpadlo spouštějte do vody pomalu. Při ponoření pod hladinu čerpadlo mírně nakloňte, aby z hydraulické části unikl veškerý vzduch a aby se čerpadlo zcela zavodnilo.

Pokud je čerpadlo vybaveno plovákovým spínačem, instalujte čerpadlo tak, aby byl zajištěn volný pohyb plováku a nemohlo dojít k jeho zaseknutí. Zapínací a vypínací hladinu je možné mírně upravit aretací kabelu plováku v požadované poloze.



Čerpadlo nesmí čerpat do uzavřeného výtlaaku!

Čerpadlo nesmí být zapnuté, pokud je výtlačné potrubí uzavřené. V opačném případě může dojít ke snížení životnosti nebo poškození čerpadla. Před každým spuštěním čerpadla vždy otevřete uzávěr ve výtlačném potrubí. Pokud potřebujete, aby se čerpadlo automaticky zapínalo a vypínalo v závislosti na odběru vody, připojte k čerpadlu automatický spínač (hydrokontrolu) nebo tlakovou nádobu s tlakovým spínačem.



Chraňte čerpadlo proti mrazu!

Kapalina v čerpadle ani v potrubí nesmí zamrznout. Instalujte čerpadlo tak, aby nemohlo dojít k zamrznutí vody v čerpadle. Pokud hrozí zamrznutí, čerpadlo demontujte, vypusťte z něj veškerou vodu a vysušte ho.

5. UVEDENÍ DO PROVOZU



Čerpadlo nesmí běžet na sucho!

Před uvedením čerpadla do provozu se přesvědčte, že ve zdroji je dostatek vody a že čerpadlo je zcela ponořeno v kapalině. Čerpadlo nesmí být spuštěno na sucho bez ponoření do čerpané kapaliny!

- (1) **Zkontrolujte, zda je ve zdroji dostatek vody a čerpadlo je plně ponořeno.**
- (2) **Zkontrolujte pevnost zavěšení čerpadla.**
- (3) **Otevřete uzávěr ve výtlačném potrubí, je-li instalován.**

- (4) **Zapojte zástrčku do elektrické sítě. Pokud je instalován samostatný vypínač nebo spouštěč, přepněte ho do polohy zapnuto.** Je-li plovákový spínač čerpadla v poloze zapnuto, čerpadlo se spustí a začne čerpat.
- (5) **Chcete-li čerpadlo zastavit, odpojte zástrčku z elektrické sítě nebo vypněte samostatný vypínač/spouštěč.**

Pokud se ve zdroji vody sníží hladina a plovákový spínač klesne do polohy vypnuto, čerpadlo se automaticky vypne. Po zvýšení hladiny a přepnutí plováku do polohy zapnuto se čerpadlo znovu zapne.



Chraňte čerpadlo proti přehřátí!

Čerpadlo je vybaveno **tepelnou ochranou**, která vypne motor v případě přehřátí. Po aktivaci tepelné ochrany čerpadla je nutné vyčkat, než dojde k dostatečnému ochlazení motoru a poté se čerpadlo opět automaticky spustí. K přehřátí čerpadla může dojít z důvodu přetížení, provozu mimo povolený rozsah, zablokování hydrauliky, čerpání znečištěné kapaliny, zvýšení teploty čerpané kapaliny, vyoření čerpadla z čerpané kapaliny, překročení povoleného počtu startů čerpadla aj. Předcházejte přehřátí čerpadla a aktivaci tepelné ochrany! Tepelná ochrana má pouze omezenou životnost a počet cyklů sepnutí/vypnutí. Tepelná ochrana nenahrazuje ochranu čerpadla proti chodu na sucho! V případě chodu na sucho dojde k poškození hydraulické části čerpadla dříve, než dojde k přehřátí motoru a aktivaci tepelné ochrany.

6. ÚDRŽBA, SKLADOVÁNÍ A TRANSPORT



Před prováděním veškeré údržby odpojte čerpadlo od elektrické sítě vytažením síťové zástrčky ze zásuvky!

Čerpadla řady Werter SPIN jsou ve svých podstatných částech bezúdržbová. Při dodržení pokynů k instalaci a používání se vyznačují dlouhou životností a bezporuchovým provozem.

V pravidelných intervalech kontrolujte dopravní výšku čerpadla a spotřebu proudu.

Po 2500 provozních hodinách doporučujeme provést kontrolu v odborném servisu.

Pokud čerpadlo není používáno nebo je instalováno v místě, kde nemůže být prováděn trvalý dohled, odpojte čerpadlo z elektrické sítě.

Čerpadlo skladujte a transportujte v originálním obalu, vždy řádně vysušené a vyčištěné. Před delším odstavením (např. zazimování) čerpadlo důkladně propláchněte čistou vodou, úplně vyprázdněte, vysušte a uložte na suchém a větraném místě. Před opětovným spuštěním čerpadlo i elektrický kabel překontrolujte.

7. LIKVIDACE**Čerpadlo a jeho součásti nelikvidujte s domovním odpadem!**

Čerpadlo, které je vyřazeno z provozu a je určeno k likvidaci, je elektroodpadem. Neodkládejte ho mezi komunální odpad. Za účelem správné likvidace ho odevzdejte na určených sběrných místech, kde bude zdarma přijato. Výrobce tohoto výrobku byl uhrazen recyklační příspěvek na zpětný odběr, zpracování, využití a odstranění odpadního elektrozařízení. Správnou likvidací tohoto výrobku pomůžete zachovat cenné přírodní zdroje a napomáháte prevenci potenciálních negativních dopadů na životní prostředí a lidské zdraví, což by mohly být důsledky nesprávné likvidace.

**Obalové materiály zlikvidujte v kontejnerech na tříděný odpad!**

Obalové materiály od čerpadla zlikvidujte v příslušných kontejnerech na tříděný odpad. Za obaly od tohoto výrobku byl výrobcem uhrazen poplatek za zajištění zpětného odběru a využití obalového odpadu. Obaly jsou vyrobeny z recyklovatelných materiálů a likvidují se odpovídajícím způsobem.

8. PORUCHY

Před odstraňováním poruch odpojte čerpadlo od elektrické sítě vytažením síťové zástrčky ze zásuvky!



Nikdy se nedotýkejte čerpadla, je-li v provozu! Nikdy se nedotýkejte čerpadla, je-li čerpadlo připojeno ke zdroji elektrického napětí!



Jakékoliv práce na čerpadle spojené s demontáží, výměnou kabelu nebo elektrickým zapojením smí provádět pouze kvalifikovaná osoba.



Neodborným odstraňováním poruch, zasahováním do čerpadla nebo svévolnými pokusy o opravu zaniká záruka výrobce za vady čerpadla.

Porucha	Možná příčina	Odstranění
Motor čerpadla neběží.	Není k dispozici síťové napětí.	Zkontrolujte pojistky, zkontrolujte síťový kabel, nechte zkontrolovat napájení kvalifikovaným elektrikářem.
	Plovákový spínač není v poloze „zapnuto“.	Zkontrolujte polohu plovákového spínače. Zajistěte dostatečný prostor pro pohyb plovákového spínače. Odstraňte případné překážky omezující pohyb plováku.
	Tepelná ochrana vypnula čerpadlo.	Vyčkejte, dokud čerpadlo nevychladne – čerpadlo se automaticky zapne. Zjistěte příčinu aktivace tepelné ochrany a zajistěte, aby nedocházelo k její aktivaci.

Porucha	Možná příčina	Odstranění
	Zablokovaná hydraulická část čerpadla.	Hydraulickou část čerpadla důkladně propláchněte.
	Elektrický kabel je porušený nebo přerušovaný.	Vyhledejte odborný servis.
	Vadný plovákový spínač.	Vyhledejte odborný servis.
	Vadný motor / čerpadlo.	Vyhledejte odborný servis.
Motor běží, ale čerpadlo nečerpá.	Hladina vody je příliš nízká.	Ověřte, zda je ve zdroji dostatek vody a čerpadlo je ponořeno v čerpané kapalině.
	Zablokovaná hydraulická část čerpadla.	Vyhledejte odborný servis.
	Ucpané sací síto, zanesení sací části čerpadla.	Odstraňte nečistoty na sacím sítu a v hydraulické části čerpadla. Hydraulickou část čerpadla důkladně propláchněte.
	Uzavřené výtlačné potrubí.	Otevřete uzavěr výtlačného potrubí.
	Výtlačná hadice je zlomená.	Výtlačnou hadici narovnejte, případně vyměňte.
	Překročení maximální výtlačné výšky čerpadla.	Snižte výtlačnou výšku.
	Zablokovaný zpětný ventil (klapka).	Zkontrolujte zpětný ventil a odstraňte znečištění, případně vyměňte zpětný ventil.
Čerpané množství je příliš nízké.	Výtlačná výška je příliš vysoká.	Respektujte maximální výtlačnou výšku čerpadla. Snižte výtlačnou výšku.
	Vysoký odpor výtlačného potrubí.	Snižte odpor výtlačného potrubí (např. větší průměr potrubí).
	Průměr výtlačného potrubí je příliš malý.	Připojte výtlačné potrubí o stejném průměru jako výtlačné hrdlo čerpadla.
	Výtlačná hadice je zlomená.	Výtlačnou hadici narovnejte, případně vyměňte.
	Ucpané sací síto, zanesení sací části čerpadla.	Odstraňte nečistoty na sacím sítu a v hydraulické části čerpadla. Hydraulickou část čerpadla důkladně propláchněte.
Vibrace čerpadla	Oběžná kola jsou na jedné straně opotřebená.	Vyhledejte odborný servis. Nechte vyměnit oběžná kola.
	Opotřebená ložiska.	Vyhledejte odborný servis. Nechte vyměnit opotřebená ložiska.
Čerpadlo spíná příliš často (systémy pro automatické zásobování vodou)	Nesprávně seřízený systém.	Seřídte tlakový spínač, doplňte tlak v expanzní nádobě, zkontrolujte ostatní součásti systému.
	Zpětný ventil netěsní nebo je zablokovaný v otevřené poloze.	Zkontrolujte zpětný ventil, vyčistěte ho nebo vyměňte.

Není-li možné poruchu odstranit, obraťte se prosím na autorizovaný servis. Seznam autorizovaných servisních středisek je k dispozici na stránkách www.werter.cz.

9. ZÁRUKA

Výrobce poskytuje záruku za jakost zařízení. Případné vady materiálu nebo vady výrobní povahy budou odstraněny během zákonné záruční doby pro uplatnění nároku na odstranění vady. Vady mohou být odstraněny opravou nebo výměnou zařízení.

Záruka výrobce za jakost platí pouze v případě:

- respektování tohoto návodu k použití,
- odborného a opatrného zacházení se zařízením,
- používání originálních náhradních dílů.

Záruka výrobce za jakost zaniká při:

- svévolných pokusech o opravu zařízení,
- svévolně provedených technických změnách zařízení,
- svévolně provedených úpravách elektrického kabelu (zkrácení, prodloužení, odstranění originální elektrické zástrčky),
- použití zařízení k jinému než určenému účelu,
- nedodržení montážních a provozních zásad uvedených v tomto návodu k použití,
- uběhnutí záruční lhůty.

Ze záruky výrobce za jakost jsou vyloučeny:

- díly podléhající běžnému opotřebením,
- vady způsobené značným opotřebením čerpadla jako důsledku čerpání znečištěné vody, vody obsahující písek nebo jiné abrazivní látky, vody obsahující vysoký podíl minerálních látek, železité vody, vody o vysoké viskozitě nebo jiných kapalin v rozporu s určeným účelem použití čerpadla,
- vady způsobené provozováním čerpadla mimo povolený provozní rozsah,
- vady způsobené provozováním čerpadla v rozporu s tímto návodem k použití,
- poškození laku a povrchu, která jsou způsobena běžným používáním a opotřebením,
- vady způsobené použitím nepřiměřené síly,
- vady způsobené mrazem nebo jinými nepříznivými klimatickými podmínkami,
- vady způsobené nesprávným připojením do elektrické sítě.

Výrobce za žádných okolností nenese odpovědnost za přímé nebo nepřímé škody způsobené použitím tohoto zařízení, za škody způsobené nesprávným použitím tohoto zařízení ani za škody způsobené použitím tohoto zařízení v rozporu s tímto návodem k použití. Uživatel je při instalaci zařízení povinen zajistit a provést veškerá vhodná opatření, která v případě poruchy zařízení zabrání následným přímým nebo nepřímým škodám! Uživatel musí zejména zajistit, aby v případě poruchy čerpadla nedošlo k zaplavení místnosti, vyčerpání zdroje vody, nadměrné spotřebě elektřiny apod.

ES PROHLÁŠENÍ O SHODĚ

Tímto prohlašujeme, že výrobek, který byl námi uveden do oběhu, odpovídá provedení podle požadavků harmonizovaných směrnic EU, bezpečnostních norem EU a produktových standardů.

Výrobek	Ponorné vícestupňové odstředivé čerpadlo
Typ	SPIN 370, SPIN 550, SPIN 750
Výrobce/dovozce	Aquafam, a.s., Kolbenova 985/11a, 190 00 Praha 9, www.aquafam.cz

Směrnice EU

- 2006/42/ES (Strojní zařízení)
- 2014/35/EU (Elektrická zařízení)
- 2014/30/EU (Elektromagnetická kompatibilita)

Harmonizované normy

- EN ISO 12100:2010
- EN 809:1998 + A1:2009 + AC:2010
- EN 60204-1:2006 + A1:2009 + AC:2010
- EN 60335-1:2012 + A13:2017
- EN 60335-2-41:2003 + A1:2004 + A2:2010
- EN 62233:2008 + AC:2008
- EN 60034-1:2010 + AC:2010
- EN 55014-1:2017
- EN 55014-2:2015
- EN 61000-3-2:2014
- EN 61000-3-3:2013

Posouzení shody za stanovených podmínek (výrobce nebo dovozce) bylo provedeno oprávněnou osobou, společností ISET S.r.l., Via Donatori di sangue 9, 46024 Moglia (MN), Itálie.

Odpovědný zástupce výrobce/dovozce

Aquafam a.s.
Ing. Jaroslav Pahorecký
člen představenstva



Praha, 1. 10. 2021