

WERTER



CZ

NÁVOD K POUŽITÍ

DRAIN 550C • DRAIN 750C

ponorné tlakové čerpadlo



PŮVODNÍ NÁVOD K POUŽITÍ
CZ-24-13

1. VŠEOBECNÉ INFORMACE

Děkujeme, že jste si zakoupili čerpadlo značky Werter. Tento návod k použití obsahuje základní pokyny, které je třeba respektovat při instalaci a provozu čerpadla. Před uvedením čerpadla do provozu si pozorně přečtete tento návod. Dodržujte všechny bezpečnostní a výstražné pokyny a řiďte se uvedenými doporučeními. Tento návod je trvalou součástí čerpadla a v případě jeho prodeje nebo přemístění by měl být předán společně s čerpadlem.

Použité symboly



Nedodržení pokynů označených tímto symbolem může způsobit ohrožení zdraví osob anebo věcné škody na majetku.



Nedodržení pokynů označených tímto symbolem může ohrozit čerpadlo nebo jeho funkci.



Nebezpečí úrazu elektrickým proudem.

Dodržování tohoto návodu k použití je bezpodmínečným předpokladem pro ochranu zdraví osob a majetku při používání čerpadla a pro uznání odpovědnosti výrobce za případné vady výrobku v průběhu záruční lhůty čerpadla.

2. POPIS ČERPADLA

Tento návod k použití je určen pro ponorná čerpadla řady **Werter DRAIN**, přičemž konkrétní model identifikujete podle typového štítku čerpadla. Čerpadla řady Werter DRAIN jsou **ponorná jednostupňová odstředivá čerpadla**.

Účel použití

Čerpadlo je určeno pro čerpání čisté vody bez pevných nečistot, vláknitých příměsí a abrazivních nebo sedimentujících látek (např. písek). Čerpadlo je určeno pro používání v domácnosti, na zahradě a v obdobných soukromých instalacích. Čerpadlo je vhodné pro zásobování domácnosti vodou, zavlažování zahrad, přečerpávání a vyčerpávání nádrží, sudů nebo jiných zásobníků vody. Jiné použití čerpadla je v rozporu s jeho určeným účelem.

Čerpadlo není určeno pro použití v komerčních, zemědělských, průmyslových, vodohospodářských nebo v jiných profesionálních instalacích.



Čerpadlo nesmí být používáno k čerpání znečištěných a odpadních vod, kapalin obsahujících písek, štěrky, kamínky nebo jiné abrazivní látky, kapalin obsahujících vysoký podíl minerálních látek, železité vody, slané vody, kapalných potravin, kapalin obsahujících agresivní nebo žíravé látky nebo chemikálie, kyseliny, hořlavých, výbušných nebo těkavých kapalin, kapalin o teplotě vyšší než 40°C. Čerpání těchto kapalin je v rozporu s určeným účelem použití čerpadla.

Technické parametry

Model	DRAIN 550C	DRAIN 750C
Max. dopravní výška	26 m	34 m
Min. dopravní výška	12 m	15 m
Max. čerpací výkon	5 700 l/hod	6 900 l/hod
Max. hloubka ponoru	5 m	
Výtlačné hrdlo	G 1" – DN 25 mm	
Max. teplota čerpané kapaliny	40 °C	
pH čerpané kapaliny	6,5 – 8,5	
Max. velikost / podíl nečistot	0,2 mm / 0,1%	
Povolený počet startů motoru	max. 20 startů za hodinu	
Max. příkon P ₁	1 000 W	1 260 W
Jmenovitý výkon P ₂	550 W	750 W
Napětí, frekvence	1~230 V (+/- 10%), 50Hz	
Jmenovitý proud	4,1 A	5,2 A
Kondenzátor	18 µF	25 µF
Otáčky motoru	2850 1/min	
Třída krytí	IP X8	
Třída izolace	B	
Kabel	10 m H07RN-F 3*1.0mm ²	
Hmotnost	10 kg	12 kg

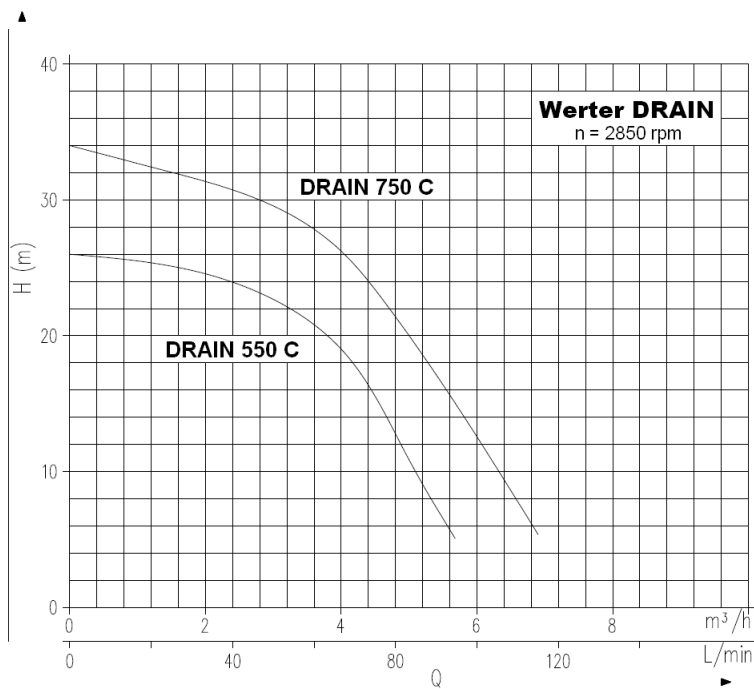
Výkonová charakteristika čerpadla

Konstrukce čerpadla

Čerpadlo je poháněno jednofázovým asynchronním suchoběžným motorem uloženým ve valivých ložiscích. Motor je chlazen okolní kapalinou, součástí motoru je integrovaná tepelná ochrana, která motor při přetížení vypne. Po ochlazení motoru se čerpadlo opět automaticky zapne. Elektromotor tvoří s čerpadlem jeden celek. Těleso čerpadla tvoří hliníkový plášť motoru, litinové těleso čerpadla s elektroforézní úpravou a sací síto z galvanizované oceli. Rotor elektromotoru má prodlouženou ocelovou hřídel, na které je upevněno uzavřené oběžné kolo zhotovené z termoplastu (PPO). Hydraulickou část čerpadla a elektromotor oddělují dvě mechanické ucpávky uložené v olejové komoře s mazacím olejem zajišťujícím mazání a chlazení ucpávek. Výtlačné hrdlo je vertikální a má vnitřní závit. Součástí čerpadla může být plovákový spínač zajišťující automatické zapínání a vypínání čerpadla v závislosti na hladině čerpané kapaliny a ochranu čerpadla proti chodu na sucho. Horní kryt čerpadla je doplněn plastovým madlem pro zavěšení čerpadla a pro snadnější manipulaci.

1	Kondenzátor
2	Horní ložisko
3	Skříň motoru
4	Elektromotor
5	Motorová hřídel
6	Spodní ložisko
7	Mechanické ucpávky v olejové komoře
8	Těleso čerpadla
9	Oběžné kolo
10	Sací síto
11	Výtlačné hrdlo / hadicový trn

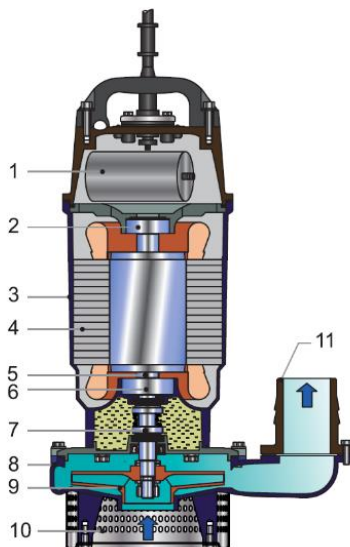



Materiálové provedení

Položka	Materiál	
2	Horní ložisko	6302-2RZ
6	Spodní ložisko	6302-2RZ
5	Hřídel	Ocel #45
7	Mechanická ucpávka	208-14/35 B:A/B:A A: grafit - B: keramika
3	Skříň motoru	Hliník YL102
8	Těleso čerpadla	Šedá litina EN-GJL-200 s elektroforézní úpravou
9	Oběžné kolo	Termoplast (PPO-G30)
10	Sací síto	Galvanizovaná ocel Q235A/430

Rozměry

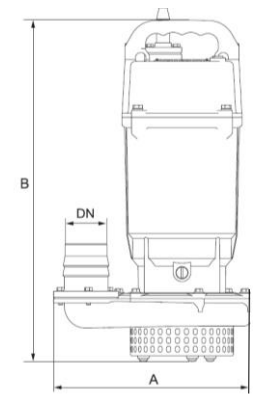
Model	A	B	DN	Váha
	mm			kg
DRAIN 550C	235	370	25	10
DRAIN 750C	245	390	25	12

**3. BEZPEČNOST**

 Děti a osoby, které nejsou seznámeny s návodem k použití, nesmějí čerpadlo používat. Osoby, které mají snížené fyzické a duševní schopnosti nebo zhoršenou schopnost vnímání, a osoby, které nemají dostatečné zkušenosti a znalosti, smí používat čerpadlo pouze pod dohledem nebo když byly instruovány o bezpečném používání čerpadla a pochopily možná nebezpečí v důsledku jeho používání.

 **Nebezpečí úrazu elektrickým proudem!**
Čerpadlo smí být připojeno pouze k uzemněné síti vybavené ochranou proti úrazům elektrickým proudem v souladu s platnými předpisy! Čerpadlo smí být připojeno pouze k zásuvce s ochranným vodičem podle odpovídající normy chráněné před vlhkostí a vodou. Zástrčka musí být zapojena do sítě na suchém místě!

 Před spuštěním čerpadla se přesvědčte o neporušenosti napájecího kabelu, kabelové vývodky a připojovací zástrčky čerpadla. Čerpadlo nikdy nezvedejte, nepřevazujte nebo nezavěšujte za připojovací kabel! Změny čerpadla prováděné svépomocí nebo přestavby jsou zakázány. Svévolné úpravy elektrického kabelu (zkrácení, prodloužení, odstranění originální zástrčky) jsou zakázány. Případnou výměnu elektrického kabelu smí provádět pouze kvalifikovaná osoba.

 Nedotýkejte se čerpadla, je-li v provozu! Nedotýkejte se kabelu a součástí vedoucích napětí! Pokud je připojovací nebo prodlužovací kabel poškozený nebo prodřený, odpojte čerpadlo okamžitě z elektrické sítě!

 **NIKDY NEPOUŽÍVEJTE ČERPADLO, POKUD SE VE ZDROJI VODY NACHÁZEJÍ OSOBY NEBO ZVÍŘATA!**

 Jestliže během provozu zjistíte jakoukoliv nepravidelnost nebo dojde-li k vyřazení čerpadla z provozu, odpojte okamžitě čerpadlo z elektrické sítě. Veškerá údržba, seřízení a opravy čerpadla smí být prováděny pouze po odpojení čerpadla z elektrické sítě.

 Čerpadlo používejte pouze v technicky bezvadném stavu. Čerpadlo smí být používáno výhradně k určenému účelu! Poškozené čerpadlo nesmí být provozováno! Bezpečnostní a ochranná zařízení nesmějí být odpojována!

 Čerpadlo se během provozu obvykle zahřeje. Abyste se vyhnuli případným popáleninám, nechte čerpadlo po vypnutí alespoň 20 minut vychladnout.

Elektromotor čerpadla je naplněn zdravotně nezávadným potravinářským strojním olejem, který zajišťuje mazání ložisek. Neotevírejte plnicí otvor olejové komory. Doplňování nebo výměna oleje není nutná. Olej je ekologický a zdravotně nezávadný.

4. INSTALACE ČERPADLA

 Před instalací čerpadla ověřte, zda během přepravy nedošlo k jeho poškození. Zkontrolujte neporušenost elektrického kabelu, kabelové průchodky a síťové zástrčky. V případě jakýchkoliv známek poškození čerpadlo nepoužívejte. Pracujte s čerpadlem opatrně, nedopusťte jeho pád nebo jiné poškození.

 Čerpadlo nikdy **netahajte, nezvedajte ani nezavěšujte za elektrický kabel!** S kabelem vždy pracujte opatrně, aby nedošlo k jeho poškození. Kabel nesmí být namáhán tahem, a to ani vlastní vahou. Kabel spusťte volně a kabelovými svorkami ho upevněte k výtlačnému potrubí.

 Svévolné úpravy elektrického kabelu (zkrácení, prodloužení, odstranění originální zástrčky) jsou zakázány. Kabelová zástrčka musí být zapojena tak, aby byla chráněna proti zaplavení i proti vlhkosti.

 **Uživatel je při instalaci čerpadla povinen zajistit a provést veškerá vhodná opatření, která v případě poruchy čerpadla zabrání následným přímým nebo nepřímým škodám!** Uživatel musí zejména zajistit, aby v případě poruchy čerpadla nedošlo k zaplavení místnosti, vyčerpání zdroje vody, nadměrné spotřebě elektřiny apod. Výrobce za žádných okolností nenese odpovědnost za přímé nebo nepřímé škody způsobené použitím čerpadla v rozporu s tímto návodem k použití.

Na výtlačné hrdlo čerpadla připojte hadici o stejném průměru jako je výtlačné hrdlo čerpadla, tj. 1" (25 mm). Při použití hadice o nižším průměru dojde ke snížení průtoku.

Čerpadlo může být ve zdroji vody zavěšeno nebo volně postaveno. Pro zavěšení čerpadla použijte např. závěsnou šňůru, kterou upevníte za madlo čerpadla. **Čerpadlo nikdy nezavěšujte za elektrický kabel ani za hadici.** Obsahuje-li čerpaná kapalina nečistoty, které se usazují na dně, a čerpadlo by je mohlo nasávat, zavěste čerpadlo v dostatečné vzdálenosti ode dna tak, aby se minimalizovalo případné nasávání nečistot. Při zavěšení čerpadla zabraňte otáčení nebo otáčivému kývání čerpadla, které by mohlo poškodit elektrický kabel. Pokud je čerpadlo volně postaveno na dně, zajistěte dostatečnou stabilitu čerpadla tak, aby během čerpání nemohlo dojít k jeho naklonění nebo pádu a následnému čerpání v jiné než svislé poloze.

Čerpadlo spouštějte do vody pomalu. Při ponoření pod hladinu čerpadlo mírně nakloňte, aby z hydraulické části unikl veškerý vzduch a aby se čerpadlo zcela zavodnilo.

Čerpadlo ponořte do zdroje vody tak, aby bylo celé ponořené pod vodou. Čerpadlo nesmí být ponořeno hlouběji, než je maximální povolená ponorná hloubka (5 metrů). Ujistěte se, že plovákový spínač má kolem sebe dostatek prostoru a v pohybu mu nebrání žádné překážky.

i **Maximální ponorná hloubka čerpadla je 5 metrů!**

Čerpadlo nesmí být instalováno více jak 5 metrů pod hladinu vody.

i **Čerpadlo může být provozováno pouze ve svislé poloze!**

Čerpadlo ve zdroji nenaklánějte ani nepokládejte.

i **Čerpadlo nesmí běžet na sucho!**

Chod na sucho může čerpadlo velmi rychle poškodit nebo zničit. Neodpojujte plovákový spínač ani ho nefixujte v zapínací poloze.

i **Čerpadlo nesmí čerpat do uzavřeného výtlaku!**

Čerpadlo nesmí být zapnuté, pokud je výtlačné potrubí uzavřené, jinak hrozí jeho poškození. Před každým spuštěním čerpadla vždy otevřete uzávěr ve výtlačném potrubí. Pokud potřebujete, aby se čerpadlo automaticky zapínalo a vypínalo v závislosti na odběru vody, připojte k čerpadlu automatický spínač (hydrokontrolu) nebo tlakovou nádobu s tlakovým spínačem.

i **Chraňte čerpadlo proti mrazu!**

Kapalina v čerpadle ani v potrubí nesmí zamrznout. Instalujte čerpadlo tak, aby nemohlo dojít k zamrznutí vody v čerpadle. Pokud hrozí zamrznutí, čerpadlo demontujte, vypusťte z něj veškerou vodu a důkladně ho vysušte.

i **Trvalé ponoření čerpadla může snížit jeho celkovou životnost!**

Čerpadlo je vyrobeno z odolných materiálů. Trvalé ponoření čerpadla ve vodě však může způsobit postupnou degradaci materiálů, rychlejší opotřebení čerpadla a snížení jeho celkové životnosti. Není-li to vzhledem k účelu použití čerpadla nutné, doporučujeme nenechávat čerpadlo trvale ponořeno.

5. UVEDENÍ DO PROVOZU

- (1) Čerpadlo pomalu ponořte do čerpané kapaliny tak, aby bylo zcela ponořeno. Respektujte při tom výše uvedené pokyny k instalaci čerpadla. Při ponoření čerpadlo odvzdušněte – čerpadlo mírně nakloňte, aby se hydraulická část plně zaplnila vodou a unikl z ní případný vzduch.
- (2) V případě zavěšení čerpadla zkontrolujte pevnost závěsu. V případě volného postavení zkontrolujte, zda je čerpadlo ve svislé poloze a zda je stabilní.
- (3) Zkontrolujte, zda se plovákový spínač může volně pohybovat a v pohybu mu nebrání žádné překážky.
- (4) Otevřete případný uzávěr ve výtlačné hadici (postřikovač, ventil apod.). Nasměrujte výtlačnou hadici do požadovaného směru čerpání a zafixujte ji v požadované poloze.
- (5) Zapojte zástrčku do elektrické sítě.

Je-li plovákový spínač v poloze „zapnuto“, čerpadlo se spustí a začne čerpat vodu. Je-li plovákový spínač v poloze „vypnuto“, čerpadlo neběží a spustí se až při zvýšení hladiny vody na zapínací úroveň plovákového spínače.

- (6) **Chcete-li čerpadlo zastavit, odpojte zástrčku z elektrické sítě.**



Neškrťte výtlačnou hadici!

Čerpadlo nesmí čerpat do uzavřeného výtlačku, jinak hrozí poškození motoru. Při čerpání nikdy nesnižujte průtok škrcením výtlačné hadice ani zcela neuzavírejte průtok výtlačnou hadicí.



Chraňte čerpadlo proti přehřátí!

Čerpadlo je vybaveno **tepelnou ochranou**, která vypne motor v případě přehřátí. Po aktivaci tepelné ochrany čerpadla je nutné vyčkat, než dojde k dostatečnému ochlazení motoru a poté se čerpadlo opět automaticky spustí. K přehřátí čerpadla může dojít z důvodu přetížení, provozu mimo povolený rozsah, zablokování hydrauliky, čerpání znečištěné kapaliny, zvýšení teploty čerpané kapaliny, vynoření čerpadla z čerpané kapaliny, překročení povoleného počtu startů čerpadla aj. Předcházejte přehřátí čerpadla a aktivaci tepelné ochrany! Tepelná ochrana má pouze omezenou životnost a počet cyklů sepnutí/vypnutí. Tepelná ochrana nenahrazuje ochranu čerpadla proti chodu na sucho! V případě chodu na sucho dojde k poškození hydraulické částí čerpadla dříve, než dojde k přehřátí motoru a aktivaci tepelné ochrany.

6. ÚDRŽBA, SKLADOVÁNÍ A TRANSPORT

 **Před prováděním veškeré údržby čerpadlo vždy odpojte od elektrické sítě!**

Čerpadla řady Werten DRAIN jsou ve svých podstatných částech bezúdržbová. Při dodržení pokynů k instalaci a používání se vyznačují dlouhou životností a bezporuchovým provozem.

V pravidelných intervalech kontrolujte dopravní výšku čerpadla a spotřebu proudu. Pokud čerpadlo není používáno nebo je instalováno v místě, kde nemůže být prováděn trvalý dohled, odpojte čerpadlo z elektrické sítě.

V případě čerpání znečištěné vody odpojte výtlačnou hadici a čerpadlo důkladně propláchněte čistou vodou.

Čerpadlo skladujte a transportujte v originálním obalu, vždy řádně vysušené a vyčištěné. Před delším odstavením (např. zazimování) čerpadlo důkladně propláchněte čistou vodou, úplně vyprázdněte, vysušte a uložte na suchém a větraném místě. Před opětovným spuštěním čerpadlo i elektrický kabel přezkontrolujte.

7. LIKVIDACE



Čerpadlo a jeho součásti nelikvidujte s domovním odpadem!

Čerpadlo, které je vyřazeno z provozu a je určeno k likvidaci, je elektroodpadem. Neodkládejte ho mezi komunální odpad. Za účelem správné likvidace ho odevzdejte na určených sběrných místech, kde bude zdarma přijato. Výrobce tohoto výrobku byl uhrazen recyklační příspěvek na zpětný odběr, zpracování, využití a odstranění odpadního elektrozařízení. Správnou likvidací tohoto výrobku pomůžete zachovat cenné přírodní zdroje a napomáháte prevenci potenciálních negativních dopadů na životní prostředí a lidské zdraví, což by mohly být důsledky nesprávné likvidace.



Obalové materiály zlikvidujte v kontejnerech na tříděný odpad!

Obalové materiály od čerpadla zlikvidujte v příslušných kontejnerech na tříděný odpad. Za obaly od tohoto výrobku byl výrobcem uhrazen poplatek za zajištění zpětného odběru a využití obalového odpadu. Obaly jsou vyrobeny z recyklovatelných materiálů a likvidují se odpovídajícím způsobem.

8. PORUCHY

Před odstraňováním poruch čerpadlo vždy odpojte od elektrické sítě!



Neodborným odstraňováním poruch, zasahováním do čerpadla nebo svévolnými pokusy o opravu zaniká záruka výrobce.



Nikdy se nedotýkejte čerpadla, je-li v provozu! Nikdy se nedotýkejte čerpadla, je-li čerpadlo připojeno k elektrické síti!

Porucha	Možná příčina	Odstranění
Motor čerpadla neběží	Není k dispozici síťové napětí	Zkontrolujte pojistky, zkontrolujte síťový kabel, nechte zkontrolovat napájení odborným elektrikářem.
	Plovákový spínač není v poloze „zapnuto“	Zkontrolujte polohu plovákového spínače. Zajistěte dostatečný prostor pro pohyb plovákového spínače. Odstraňte případné překážky omezující pohyb spínače.
	Tepelná ochrana vypnula čerpadlo	Vyčkejte, dokud tepelný spínač čerpadlo opět nesezne. Zkontrolujte teplotu čerpané kapaliny. Vyhleďte odborný servis.
	Je zablokované oběžné kolo čerpadla	Odstraňte nečistoty v sací části čerpadla. Propláchněte čerpadlo.
	Vadný plovákový spínač	Vyhleďte odborný servis.
	Vadný motor / čerpadlo	Vyhleďte odborný servis.
Motor běží, ale čerpadlo nečerpá	Hladina vody je příliš nízká	Ověřte, zda je sací síto čerpadla plně ponořeno v čerpané kapalině.
	Ucpané sací síto, zanesení sací části čerpadla	Odstraňte nečistoty na sacím sítu a v hydraulické části čerpadla. Hydraulickou část čerpadla důkladně propláchněte.
	Uzavřené výtlačné potrubí	Otevřete tlakové vedení.
	Výtlačná hadice je zlomená	Výtlačnou hadici narovnejte, případně vyměňte.
	Překročení maximální výtlačné výšky čerpadla	Snižte výtlačnou výšku.
	Zablokovaný zpětný ventil	Zkontrolujte zpětný ventil a odstraňte znečištění, případně vyměňte zpětný ventil.
Čerpané množství je příliš nízké	Výtlačná výška je příliš vysoká	Respektujte maximální výtlačnou výšku čerpadla. Snižte výtlačnou výšku.
	Průměr výtlačné hadice je příliš malý	Připojte hadici s větším průměrem.
	Výtlačná hadice je zlomená	Výtlačnou hadici narovnejte, případně vyměňte.
	Ucpané sací síto, zanesení sací části čerpadla	Odstraňte nečistoty na sacím sítu a v hydraulické části čerpadla. Hydraulickou část čerpadla důkladně propláchněte.

Není-li možné poruchu odstranit, obraťte se prosím na autorizovaný servis. Seznam autorizovaných servisních středisek je k dispozici na stránkách www.werter.cz.

9. ZÁRUKA

Výrobce poskytuje záruku za jakost zařízení. Případné vady materiálu nebo vady výrobní povahy budou odstraněny během zákonné záruční doby pro uplatnění nároku na odstranění vady. Vady mohou být odstraněny opravou nebo výměnou zařízení.

1) Záruka výrobce za jakost platí pouze v případě:

- a) respektování tohoto návodu k použití,
- b) odborného a opatrného zacházení se zařízením,
- c) používání originálních náhradních dílů.

2) Záruka výrobce za jakost zaniká při:

- a) svévolných pokusech o opravu zařízení,
- b) svévolně provedených technických změnách zařízení,
- c) svévolně provedených úpravách elektrického kabelu (zkrácení, prodloužení, odstranění originální elektrické zástrčky); případné úpravy elektrického kabelu smí provádět pouze osoba kvalifikovaná dle příslušného předpisu,
- d) použití zařízení k jinému než určenému účelu,
- e) nedodržení montážních a provozních zásad uvedených v tomto návodu k použití,
- f) uběhnutí záruční lhůty.

3) Ze záruky výrobce za jakost jsou vyloučeny:

- a) díly podléhající běžnému opotřebením zejména mechanická ucpávka a hydraulické části, rozběhový kondenzátor, tepelná ochrana motoru,
- b) vady způsobené značným opotřebením čerpadla jako důsledku čerpání znečištěné vody, vody obsahující písek nebo jiné abrazivní látky, vody obsahující vysoký podíl minerálních látek, železité vody, vody o vysoké viskozitě nebo jiných kapalin v rozporu s určeným účelem použití čerpadla,
- c) vady způsobené provozováním čerpadla mimo povolený provozní rozsah,
- d) poškození pláště čerpadla, která jsou způsobena běžným používáním, opotřebením nebo postupnou degradací materiálu,
- e) vady způsobené použitím nepřiměřené síly,
- f) vady způsobené mrazem nebo jinými nepříznivými klimatickými podmínkami,
- g) vady způsobené nesprávným připojením do elektrické sítě,
- h) vady způsobené provozováním čerpadla v rozporu s tímto návodem k použití.

Výrobce za žádných okolností nenes odpovědnost za přímé nebo nepřímé škody způsobené použitím tohoto zařízení, za škody způsobené nesprávným použitím tohoto zařízení ani za škody způsobené použitím tohoto zařízení v rozporu s tímto návodem k použití. Uživatel je při instalaci zařízení povinen zajistit a provést veškerá vhodná opatření, která v případě poruchy zařízení zabrání následným přímým nebo nepřímým škodám! Uživatel musí zejména zajistit, aby v případě poruchy čerpadla nedošlo k zaplavení místnosti, vyčerpání zdroje vody, nadměrné spotřebě elektřiny apod.

ES PROHLÁŠENÍ O SHODĚ

Tímto prohlašujeme, že tento výrobek, který byl námi uveden do oběhu, odpovídá provedení podle požadavků harmonizovaných směrnic EU, bezpečnostních norem EU a produktových standardů.

Výrobek	Ponorné jednostupňové odstředivé čerpadlo
Typ	DRAIN 550C, DRAIN 750C
Výrobce/dovozce	Aquafam, a.s., Kolbenova 985/11a, 190 00 Praha 9, www.aquafam.cz

Směrnice EU

- 2006/42/ES (Strojní zařízení)
- 2014/35/EU (Elektrická zařízení)
- 2014/30/EU (Elektromagnetická kompatibilita)

Harmonizované normy

- EN ISO 12100:2010
- EN 809:1998 + A1:2009 + AC:2010
- EN 60204-1:2018
- EN 61000-3-3:2013 + A1:2019
- EN 60335-1:2012 + A11:2014 + A13:2017 + A1:2019 + A14:2019 + A2:2019
- EN 60335-2-41:2003 + A1:2004 + A2:2010
- EN 62233:2008 + AC:2008
- EN 60034-1:2010 + AC:2010
- EN 55014-1:2017
- EN 55014-2:2015
- EN IEC 61000-3-2:2019

Posouzení shody za stanovených podmínek (výrobce nebo dovozce) bylo provedeno oprávněnou osobou, společností ISET S.r.l., Via Donatori di sangue 9, 46024 Moglia (MN), Itálie, číslo certifikátu ISETC.001620200619, datum vydání 19.6.2020, platnost do 18.6.2025.

Odpovědný zástupce výrobce/dovozce

Aquafam a.s.
Ing. Jaroslav Pahorecký
člen představenstva

**AQUAFAM**

AQUAFAM a.s. ①
Kolbenova 985/11a, 190 00 Praha 9
IČ 03168204 • DIČ CZ03168204

Praha, 27. 3. 2023